

Con los lectores DX300 es posible leer las llaves KEY y ejecutar las operaciones siguientes:

- Conectar instalación en la modalidad TOTAL, PARCIAL A y PARCIAL B.
- Desconectar instalación

Además a través de la pantalla es posible:

- Visualizar la modalidad con la que esté conectada la instalación .
- Visualizar el estado de la instalación:

Error conexión o configuración
Desconectado / Conectado
Temporisation de Salida durante la conexión
Estado de alarma instalación
Estado de la memoria de alarma

Presencia de zonas abiertas
Presencia de zonas excluidas
Privacy mode
Señalización en alarma
Regulación beep (alto/bajo)

Connexión lectores DX300 con central PROTEC8GSM

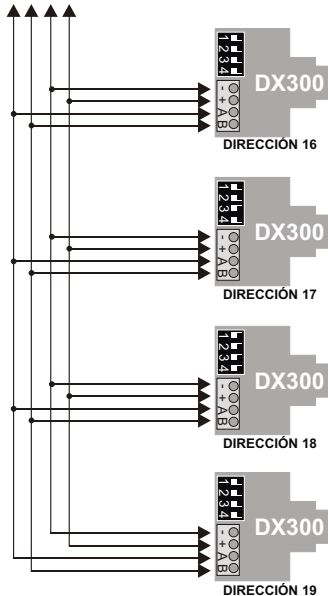
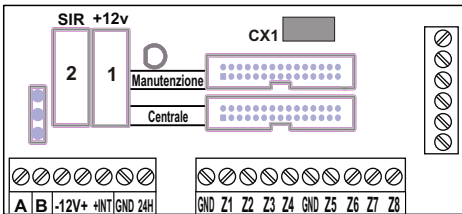

LECTOR HABILITADO A LA PROGRAMACIÓN DE LAS LLAVES

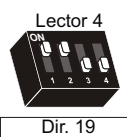
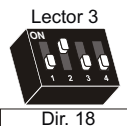
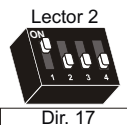
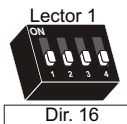

OBSERVA

La PROTEC8GSM y la TM800GSM gestionan hasta 4 lectores que tiene que ser configurados singularmente a través los dip-switch . (Los dip-switch 3 y 4 no se utilizan)







CUIDADO

Asegurarse de no utilizar la misma dirección en más dispositivos.

I dip switch 3 e 4 **devono restare in posizione OFF**

VISUALIZACIÓN PANTALLA

La pantalla del DX300 señalará los varios estados de la instalación.

	INSTALCIÓN DESCONECTADA En este estado, en la pantalla se visualiza la letra "d"
	INSTALACIÓN DESCONECTADA/ZONAS ABIERTAS En este estado, en la pantalla se visualiza la letra "d parpadeante"
	INSTALACIÓN DESCONECTADA / ZONAS EXCLUIDAS En este estado, en la pantalla se visualiza la letra "E"
	INSTALACIÓN DESCONECTADA/ ZONAS EXCLUIDAS / ZONAS ABIERTAS En este estado, en la pantalla se visualiza la letra "E parpadeante"
	SALIDA En este estado, en la pantalla se visualiza "Los segmentos parpadean y rotan en sentido horario"
	ENTRADA En este estado, en la pantalla se van a visualizar "los segmentos rotan en sentido horario emitiendo de los flash"

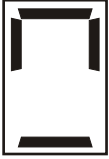

CONEXIÓN AUSENTE

En este estado, el lector no tiene conexión con la central.

La pantalla visualiza en modalidad alternante las imágenes al lado



INICIO COMUNICACIÓN CON CENTRAL

En este estado, el Dx300 está empezando la comunicación con la central.

La pantalla visualiza en modalidad alternante las imágenes al lado



ERROR CONFIGURACIÓN DIP-SWITCH

En este estado, hay que controlar la configuración de los dip-switch (pag.1).

La pantalla visualiza en modalidad alternante las imágenes al lado



MEMORIA ALARMA

En este estado, en la pantalla se visualizan **"Los dos puntos parpadear alternativamente"**



ALARMA

En este estado, en la pantalla se visualizan **"Todos los segmentos y los dos puntos parpadear"**



PRIVACY MODE

En este estado, en la pantalla se visualiza sólo un puntito parpadeante en la parte inferior derecha de la pantalla. **"Todos los segmentos se quedan apagados en la modalidad PRIVACY MODE"**

FUNZIONAMENTO

Il DX300 envía señales acústicos los "beep" para señalar l'activación de algunas funciones.

En el momento en el que se acerca la llave KEY al lector, se emite un "beep" a señalar el reconocimiento de la llave.

OBSERVA: en modalidad **PRIVACY MODE**, el acercamiento de la llave al lector, desconecta momentáneamente esta modalidad, activando el normal funcionamiento del dispositivo.

PARCIALIZACIÓN

El DX300 puede parcializar la instalación a través acercamiento de la llave KEY al lector.

Acercar la llave al lector para cerca de 3 segundos.

El lector emite una señalización acústica "2 beep veloces" a señalar la modalidad parcialización

Alejar la llave del lector

Il display visualizza alternativamente las letras:



a	indíca la parcialización A
b	indica la parcialización B
F	indíca la conexión total

Acercar la KEY al lector, para confirmar la elección deseada (a, b,F)

OBSERVA: *la elección de la función tiene que avenir dentro de 15 segundos, en otro caso la instalación vuelva al estado inicial.*